

DVS-1240

Автомобильный
мультимедийный центр
с ЖК экраном размером 3,5" (89 мм)



Импортер: ООО «КИРЕНА»
Россия, 127018, г. Москва,
ул. Складочная, д. 1, стр. 15

Наименование: Пролджи DVS-1240
Страна производитель: Китай
Изготовитель: Сатурн Хай Тек Груп ЛТД.
Основное предназначение товара:
Автомобильный мультимедийный центр
Юридический адрес изготовителя:
1 А Кроун Лайн Лондон СВ16 3ДЖ, Великобритания.

▶▶ Возьми
КИНО
в дорогу

Руководство пользователя

PROLOGY
CAR AUDIO & MULTIMEDIA

www.prology.ru

SHT
Manufactured by Saturn High-Tech Group Ltd
1A Crown Lane London SW16 3DJ, United Kingdom
© Saturn Marketing Ltd



Содержание

Назначение устройства	2
Функции устройства	3
Комплект поставки	3
Рекомендации по использованию устройства	4
Элементы управления на передней панели	6
Пульт дистанционного управления	8
Общие операции	10
Меню общих настроек	10
Управление радиоприемником	12
Использование системы RDS (Radio Data System)	14
Операции управления воспроизведением треков	15
Использование карт памяти SD/USB	17
Меню управления воспроизведением DVD дисков	18
Режим AV	19
Основные технические характеристики	20
Установка устройства	21
Съемная передняя панель устройства	24
Схема подключения проводов устройства	26
Воспроизводимые диски и форматы	27
Технические допуски на возможные незначительные дефекты изображения	28
Эксплуатационные ограничения и текущий ремонт	29
Для безопасного управления автомобилем	31
Меры предосторожности при обращении с дисками	32
Хранение, транспортирование, ресурс, утилизация	33
Гарантии поставщика	33
Для заметок	34

Руководство пользователя определяет порядок установки и эксплуатации FM/УКВ-приемника и проигрывателя DVD/CD/MP3/MPEG4/WMA -дисков (далее устройства) в автомобиле с напряжением бортовой сети 12 В. Установку устройства рекомендуется производить с привлечением специалиста по электрооборудованию автомобилей.

Самостоятельное вскрытие устройства, механические повреждения и нарушение порядка эксплуатации могут привести к его неисправностям и к лишению права на гарантийное обслуживание.

В связи с постоянной работой по совершенствованию устройства, повышающей его надежность и улучшающей эксплуатационные характеристики, в конструкцию и сервисные меню могут быть внесены незначительные изменения, не отраженные в настоящем Руководстве.

Прежде чем включить устройство, внимательно ознакомьтесь с настоящим Руководством по эксплуатации.

Назначение устройства

Устройство Prology DVS-1240 предназначено для воспроизведения дисков форматов DVD, MP3, WMA, MPEG1, MPEG2 или MPEG4.

Устройство обеспечивает:

- воспроизведение цветного изображения через композитный видеовыход в системах цветности NTSC/PAL;
- прием радиостанций в диапазонах FM и УКВ;
- воспроизведение звука через внешние громкоговорители или через линейные выходы.

Функции устройства

- Встроенный широкоформатный ЖК-монитор с диагональю 89 мм (3,5")
- Полностью съемная откидывающаяся передняя панель с футляром
- Системы цветности PAL/NTSC
- Максимальная выходная мощность 4 x 55 Вт
- Совместимость с форматами DVD, CD, MP3, MPEG4, JPEG
- Поддержка файловой системы Giga MP3
- Высокоскоростной цифровой PLL тюнер
- Память на 18 радиостанций
- Система RDS-EON
- Встроенный слот для карт памяти SD
- Поддержка карт памяти с интерфейсом USB
- Дистанционное управление
- Линейный аудио/видеовход Mini-Jack на передней панели
- Видеовход RCA для камеры заднего обзора
- 4-канальный аудиовыход RCA
- Линейный RCA выход на сабвуфер
- Стандартный разъем ISO
- Стандартный монтажный размер 1 DIN

Комплект поставки

Устройство Prology DVS-1240	1 шт.
Панель передняя съемная	1 шт.
Футляр панели передней съемной	1 шт.
Пульт дистанционного управления	1 шт.
Комплект проводки	1 шт.
Рамка передней панели	1 шт.
Крепёжные принадлежности	1 комплект
Настоящее Руководство пользователя	1 шт.
Гарантийный талон	1 шт.
Индивидуальная потребительская тара	1 комплект

- Данное устройство является технически сложным товаром и относится к бытовой радиоэлектронной аппаратуре. По Общероссийскому классификатору продукции и услуг Устройство относится к группировке 3230115 «Устройства радиоприемные комбинированные прочие» (часть IV ОКДП).
- Монтаж и эксплуатация данного устройства должны осуществляться в соответствии с настоящим Руководством. Монтаж устройства осуществляется в штатное место в панели приборов автомобиля, подключение и настройка устройства изложены в настоящем Руководстве и могут быть произведены потребителем в полном объеме самостоятельно. Однако завод-изготовитель настоятельно рекомендует Вам поручить проведение указанного комплекса работ сервисному центру, сертифицированному по ГОСТ Р 51709-2001 (ОКУН О17613) — установка на легковой автомобиль дополнительного электрооборудования, сигнализаций и др. (далее — сертифицированный сервисный центр).
- **Завод-изготовитель не несет ответственность за проблемы, возникшие вследствие самостоятельной установки устройства!**
- Для подачи питания на данное устройство может использоваться только источник питания с напряжением +12В постоянного тока; отрицательная клемма аккумуляторной батареи должна быть соединена с «массой».
- Перед установкой устройства, пожалуйста, полностью прочитайте данное Руководство. Установка устройства требует подключения ко многим штатным системам автомобиля. Автомобили имеют низковольтные или мультиплексные системы, которые могут быть повреждены при использовании низкоомных проверочных приборов, например, проверочных ламп или логических пробников (которые используются для тестирования компьютеров). Для проверки всех штатных цепей автомобиля перед подключением устанавливаемого устройства используйте только высококачественный цифровой мультиметр.
- Не пытайтесь в случае поломки открыть корпус устройства и отремонтировать его самостоятельно. Если устройство не работает правильно, обратитесь к соответствующему разделу данного Руководства. Ошибки, допущенные при установке и эксплуатации устройства, могут быть иногда приняты за его неисправность. Если неисправность не устранена, обратитесь в сервисный центр.
- При мойке автомобиля следите, чтобы внутрь устройства не попала вода, так как это может привести к его повреждению. Недопустимо попадание жидкостей в устройство при мойке панели приборов, внутренней части ветрового стекла и/или случайное пролитие жидкости на приборную панель, а также через неплотности моторного щита при мойке моторного отсека, при подаче моющей смеси под давлением, т.к. это может привести к выходу из строя устройства.
- После использования автомобиля на открытом воздухе в летний период необходимо пылесосить салон в целях сбора возможных насекомых и попадания их внутрь устройства и его составных частей. Попадание внутрь устройства и его составных частей насекомых недопустимо.

- Не допускайте попадания каких-либо предметов внутрь слота компакт-дисков устройства, кроме самого диска. Находящиеся внутри устройства узлы могут быть повреждены любыми посторонними предметами.
- Когда устройство не используется, вынимайте из него диск. Не оставляйте удаленный диск в отверстии дискового отсека. Храните диски подальше от прямых солнечных лучей.
- **Температура.** Устройство может работать неправильно при экстремально высоких или экстремально низких температурах. В таком случае прекратите использовать устройство до тех пор, пока температура не станет нормальной, устройство оборудовано встроенной схемой защиты. Когда температура внутри устройства повышается до определенной величины, схема защиты автоматически останавливает воспроизведение. В этом случае дайте устройству возможность охладиться, а затем снова включите воспроизведение.
- **Конденсат.** В дождливую погоду или в условиях повышенной влажности, а также в холодное время года сразу же после того, как включен обогреватель (отопитель) салона автомобиля, на оптическом устройстве считывания сигнала расположенном внутри устройства может сконденсироваться влага. В случае возникновения конденсации влаги устройство не сможет считывать информацию с диска и, следовательно, будет работать неправильно. Для устранения такой неисправности извлеките из устройства диск и подождите, пока сконденсировавшаяся влага не испарится (около часа).
- **«Перескакивание» воспроизведения.** Когда автомобиль движется по неровной дороге, по дороге с поврежденным покрытием или по бездорожью, при воспроизведении аудио/видео файлов могут появляться пропуски звучания и/или воспроизводимого изображения. Рекомендуется снизить скорость и плавно преодолевать препятствия, для исключения перескакивания воспроизведения. Частые поездки в режимах движения по дороге с поврежденным покрытием или по бездорожью могут привести к механическим повреждениям (обрыву) резиновых демпферов проигрывателя, расположенного внутри устройства.
- **Очистка.** Не пытайтесь очищать устройство с помощью каких-либо химических веществ, так как это может привести к ухудшению его внешнего вида. Для очистки корпуса устройства используйте только чистую и сухую ткань.
- Для того чтобы избежать повреждения жидкокристаллического монитора следите за тем, чтобы внутрь монитора не попала вода или какие-либо напитки (жидкости). В случае попадания жидкости внутрь жидкокристаллического монитора выключите питание, отключите предохранитель цепи питания и как можно скорее обратитесь в сервисный центр.
- Следите за тем, чтобы внутрь жидкокристаллического монитора через вентиляционные отверстия не попадали металлические или легковоспламеняющиеся предметы.

Элементы управления на передней панели

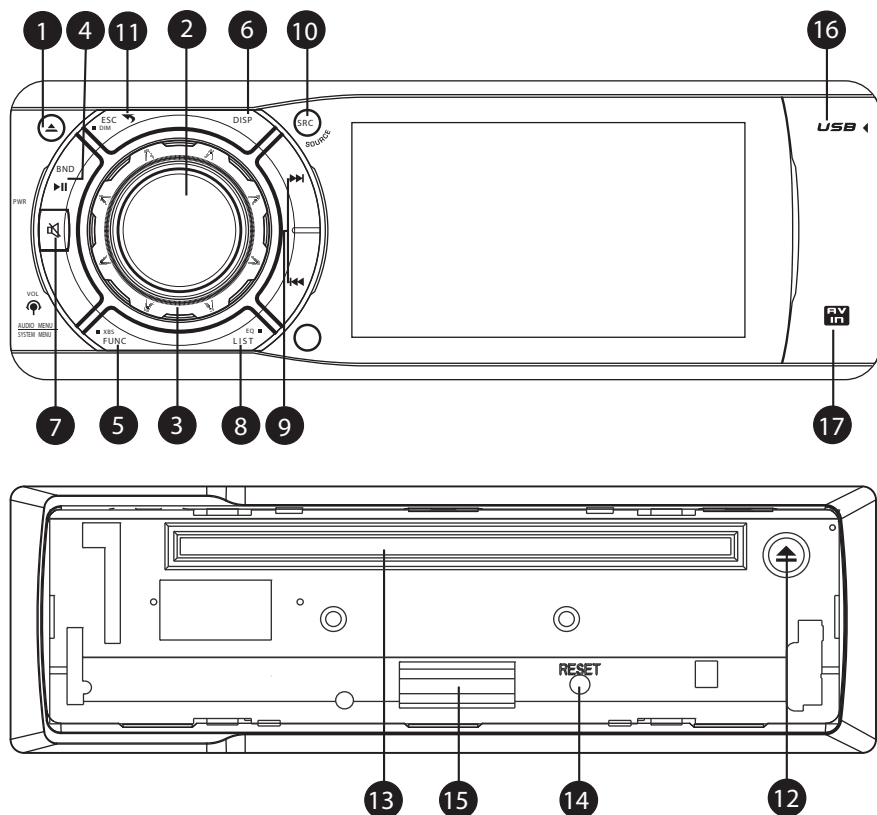

1. Кнопка откидывания передней панели ▲
2. Кнопка вызова меню системных настроек устройства и настроек звучания и изображения.
3. Вращающийся регулятор параметров звука (максимально возможной уровень громкости - «46»)
4. Кнопка выбора диапазона радиоприёмника **BAND** (в режиме радиоприёмника) и пауза/воспроизведение ►|| (в режиме воспроизведения аудио/видео файлов)
5. Кнопка вызова функционального меню (короткое нажатие) и активации режима тонкомпенсации (нажать и удерживать в течение 3 сек.)
6. Кнопка вызова информации о воспроизводимом файле **DISP**
7. Кнопка включения/выключения звука и питания 🔊 / ⏻
8. Кнопка **EQ/LIST**:
 - Вызов списка сохраненных в память устройства радиостанций
 - Вызов списка воспроизведения файлов и треков
 - Вызов корневого меню DVD или списка файлов в режиме воспроизведения DVD/MPEG4.
 - Выбор желаемого режима настройки звучания (долгое нажатие)

9. Кнопки настройки радиоприемника и перехода к предыдущему/следующему треку ◀◀/▶▶.
10. Кнопка выбора режима работы **SOURCE**
11. Кнопка **ESC/DIM**
 - Нажмите для возвращения в предыдущее меню или режим работы (короткое нажатие)
 - Нажмите и удерживайте для изменения яркости подсветки дисплея
12. Кнопка извлечения диска ▲
13. Слот компакт-диска
14. Кнопка сброса всех настроек **RESET**
15. Слот для карт памяти **SD**
16. USB-разъём
17. Линейный аудио/видеовход mini-Jack

Пульт дистанционного управления

1. Кнопка включения/выключения питания
2. Кнопка включения/выключения звука **MUTE**.
3. Кнопка **AUDIO** предназначена для входа в меню аудионастроек (короткое нажатие) и в меню сервисных настроек устройства (длинное нажатие).
4. Кнопка выбора режима работы **SOURCE**.
5. Кнопка **Volume+** для увеличения громкости.
6. Кнопка **Volume -** для уменьшения громкости.
7. Кнопка **EQ** предназначена для выбора желаемого режима настройки звучания.
8. Кнопка включения ускоренного воспроизведения в прямом направлении . В режиме радиоприёмника – ручная настройка радиостанций в направлении увеличения частоты.
9. Кнопка включения ускоренного воспроизведения в обратном направлении . В режиме радиоприёмника – ручная настройка радиостанций в направлении уменьшения частоты.
10. Кнопки перемещения курсора
11. Кнопка перехода к предыдущей части/треку или автоматического поиска радиостанции в направлении уменьшения частоты.
12. Кнопка перехода к следующей части/треку или автоматического поиска радиостанции в направлении увеличения частоты.
13. Подтверждение выбора
14. Кнопка остановки/возобновления воспроизведения
15. Кнопка выбора диапазона радиоприёмника **BAND**
16. Кнопки цифрового ввода **0..+10**
17. Кнопка вызова информации о воспроизводимом файле **D**
18. Кнопка вызова функционального меню **F**
19. Кнопка **L**:
 - Вызов списка сохраненных в память устройства радиостанций
 - Вызов списка воспроизведения файлов и треков
 - Вызов корневого меню DVD или списка файлов в режиме воспроизведения DVD/MP4
20. Кнопка перехода к произвольному месту записи **GOTO**
21. Кнопка включения режима увеличения изображения **ZOOM**
22. Кнопка выбора камеры съемки **ANGLE**
23. Кнопка **DIMMER** предназначена для изменения яркости подсветки дисплея
24. Кнопка выбора языка звукового сопровождения **DISC AUDIO**

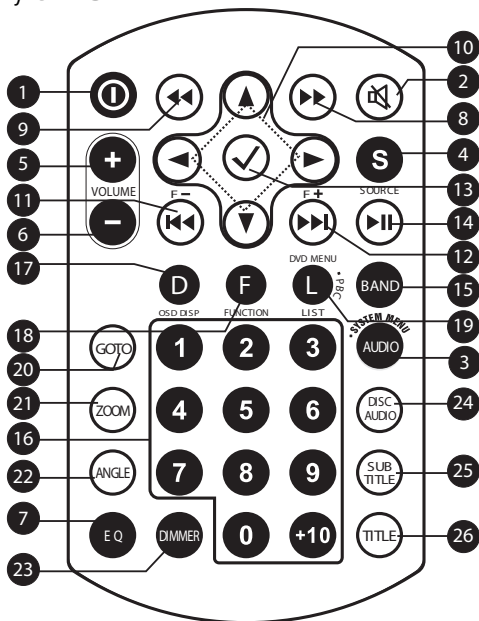

25. Кнопка выбора языка субтитров **SUBTITLE**

26. Кнопка выбора заглавия **TITLE**

Использование пульта дистанционного управления

- При использовании пульта дистанционного управления направляйте его на встроенный ИК-приемник сигналов ДУ
- Дальность действия пульта дистанционного управления составляет 4-5 метров.
- Отклонение по горизонтали от прямого направления на ИК-приемник не должно превышать 30°

Установка батареек в пульт дистанционного управления

1. Извлеките батарейный модуль, расположенный в нижнем торце пульта дистанционного управления, нажав на выступ и потянув, как показано на рисунке.
2. Установите новую батарейку, правильно расположив контакты «+» и «-». Затем вставьте батарейный модуль в пульт до «щелчка». Подходящий тип литиевых батареек - CR2025.
3. Использование пульта дистанционного управления: пульт ДУ должен быть не дальше 4-5 м от сенсора сигналов дистанционного управления в прямой видимости.

Осторожно!

- Никогда не используйте металлический пинцет или другой подобный инструмент для того, чтобы держать батарейку. Это может привести к короткому замыканию.
- Никогда не разбирайте батарейки, не подвергайте их сильному нагреванию и не кладите их в воду, так как это может привести к их нагреванию с большим выделением тепла.
- Когда заряд батареек израсходован, они должны быть утилизированы в соответствии с местными законами.

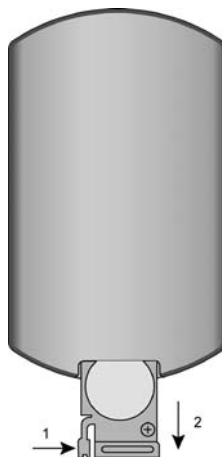

Общие операции

Включение и выключение устройства

Для включения/выключения устройства нажмите на кнопку  на пульте ДУ или на передней панели устройства.

Выбор источника звучания

Последовательно нажимайте кнопку **SOURCE** (10) на передней панели или на пульте ДУ для выбора одного из источников аудиопрограмм в следующем порядке.

TUNER (радиоприемник) → **DISC*** (проигрыватель дисков) → **USB**** (карта памяти USB) → **SD CARD**** (карта памяти SD) → **AV MODE** (аудио/видеовход на передней панели) → ...





* При условии, что в проигрыватель загружен диск.

** При условии, что в USB, SD-разъем устройства вставлена соответствующая карта памяти.

Регулировка громкости

Для увеличения громкости вращайте регулятор параметров (3) (стр.6) по часовой стрелке. Для уменьшения громкости вращайте регулятор параметров (3) (стр.6) против часовой стрелки.



Настройка звучания

Для выбора желаемого режима настройки звучания кратковременно нажимайте на регулятор параметров (2) или нажмите кнопку **AUDIO** (3) на пульте ДУ и с помощью кнопок     выбирайте режимы работы в следующем порядке:

BASS (низкие частоты) → **TREBLE** (высокие частоты) → **BALANCE** (баланс левого – правого каналов) → **FADER** (баланс переднего – тылового каналов) → **SUB-W** (вкл./откл сабвуфера) → ...

Настройка желаемого звучания осуществляется вращением регулятора параметров.

Меню общих настроек

Нажмите и удерживайте регулятор параметров (2) (стр.6) для входа в меню общих настроек. С помощью кнопок   происходит перемещение по меню.

Для изменения какой-либо настройки вращайте регулятор параметров.

DIMMER

Данная функция предназначена для изменения яркости подсветки дисплея.

BACK COLOR

Данная функция позволяет изменить фоновый цвет дисплея. Существует 9 вариантов фона: **WHITE** (белый) / **BLACK** (черный) / **GRAY** (серый) / **BLUE** (синий) / **CYAN** (бирюзовый) / **YELLOW** (желтый) / **RED** (красный) / **PURPLE** (фиолетовый) / **GREEN** (зеленый).

TITLE COLOR

Данная функция позволяет изменить цвет заголовков меню. Существует 7 вариантов цвета заголовка: **RED** (красный) / **PURPLE** (фиолетовый) / **GREEN** (зеленый) / **GRAY** (серый) / **BLUE** (синий) / **CYAN** (бирюзовый) / **YELLOW** (желтый).

FONT COLOR

Данная функция позволяет изменить цвет текста. Существует 8 вариантов фона: **RED** (красный) / **BLUE** (синий) / **GRAY** (серый) / **CYAN** (бирюзовый) / **WHITE** (белый) / **YELLOW** (желтый) / **PURPLE** (фиолетовый) / **GREEN** (зеленый).

BEEP TONE

Данная функция управляет звуковыми сигналами, сопровождающими все нажатия на кнопки.

ON – звуковые сигналы включены (заводская установка),

OFF – звуковые сигналы выключены.

VOLUME PGM

Данная функция позволяет задать уровень громкости, который будет устанавливаться при включении устройства. Вращением регулятора параметров выберите желаемый уровень громкости, который будет устанавливаться при каждом включении.

TIME SET

Данная функция служит для установки текущего времени.

Вращая регулятор параметров по или против часовой стрелки, выберите значение часов. Нажмите на регулятор параметров (2) (стр.б) для подтверждения. Таким же образом выберите значение минут.

Примечание: Если принимается информация RDS CT (Clock Time), то устройство будет автоматически устанавливать и подстраивать значение текущего времени.

TIME FORMAT

Вывод текущего времени в 12- или 24-часовом формате.

DATE SET

Данная функция служит для установки текущей даты.

1. Вращайте регулятор параметров по часовой или против часовой стрелки для выбора даты от 1 до 31. Для подтверждения выбора и перехода к следующему параметру нажмите на регулятор параметров.
2. Вращайте регулятор параметров по или против часовой стрелки для выбора месяца. Для подтверждения выбора и перехода к следующему параметру нажмите на регулятор параметров.
3. Вращайте регулятор параметров по или против часовой стрелки для выбора 00-99 текущего года. Для подтверждения выбора и перехода к следующему параметру нажмите на регулятор параметров.

INFO

Информация о программном обеспечении устройства.

Управление радиоприемником

При необходимости переключения устройства в режим работы радиоприемника последовательно нажимайте кнопку **SOURCE** (10) (стр.6) на передней панели устройства, пока на дисплее не появится меню TUNER.

Автоматическая настройка на радиостанцию

Нажмите кнопку **▶▶** для автоматического поиска радиостанции в направлении увеличения частоты настройки.

Нажмите кнопку **◀◀** для автоматического поиска радиостанции в направлении уменьшения частоты настройки.

Ручная настройка на радиостанцию

Для активации режима ручной настройки нажмите и удерживайте кнопки **◀◀ ▶▶**. Устройство перейдет в режим ручной настройки на радиостанции. Далее нажимайте кнопки **◀◀ ▶▶** для настройки на нужную радиостанцию.

Список предварительно настроенных радиостанций

Нажмите кнопку **EQ/LIST** на передней панели устройства или кнопку **L** на пульте ДУ для входа в меню предварительно настроенных радиостанций.

С помощью регулятора параметров (3) (стр.6) на передней панели устройства или кнопками **▼ ▲ ▶ ◀** на пульте ДУ выберите нужную радиостанцию и нажмите на регулятор параметров (2) (стр.6) или на кнопку **✓** (13) (стр.8) на пульте ДУ.

Выбор диапазона радиоприемника

Для переключения диапазонов радиоприемника нажимайте кнопку **BAND**. Диапазоны будут переключаться циклически в следующем порядке: FM1 → FM2 → FM3 →...

Примечание: диапазон FM3 соответствует диапазону УКВ.

Стереофонический и монофонический режимы работы радиоприемника

Радиоприемник автоматически обнаруживает стереорежим радиостанции, если ее сигнал достаточно силен. На дисплее в этом случае появляется индикация стереоприема **ST**. Если принимаемый сигнал слаб, приемник автоматически переходит в монофонический режим, индикация стереоприема исчезает.

Функциональное меню

Для выбора желаемой настройки устройства в режиме радио нажмите кнопку **FUNC** (5) (стр.6) на передней панели или на кнопку **F** (18) (стр.8) на пульте ДУ. На дисплее устройства появится список функций. С помощью регулятора параметров (2) (стр.6) или с помощью кнопок **▼ ▲ ▶ ◀** на пульте ДУ выберите необходимую Вам функцию.

Для выбора функции нажмите на регулятор параметров (2) или кнопку **✓** (13) на пульте ДУ.

MANUAL STORE: Данная функция используется для сохранения выбранной радиостанции вручную.

AUTO STORE: Функция автоматической настройки на радиостанции в выбранном диапазоне и сохранение в памяти устройства шести радиостанций с наиболее мощным сигналом.

LOCAL SEEK: В режиме местного приема (LOCAL SEEK ON) чувствительность при автоматическом поиске немного снижена для наиболее точной настройки на радиостанции, уровень приема которых чрезмерно высок.

AF ON/OFF: Когда данный режим включен («AF ON») и сигнал принимаемой радиостанции слаб, радиоприемник будет автоматически переключаться на альтернативные частоты, пока не обнаружит наиболее мощную станцию с тем же кодом PI.

TA ON/OFF: Если режим включен («TA ON»), то на дисплее выводится символ «TA». Когда включен режим TA и передается сообщение о дорожном движении, а устройство находится не в режиме радио, оно временно переключится в режим радиоприемника.

PTY: Режим поиска программ по коду типа программы PTY.

Выберите необходимый элемент списка типов программ и устройство начнёт поиск ближайшей радиостанции с подходящим типом программы в направлении увеличения частоты.

NEWS — новости

AFFAIRS — деловые новости

INFO — информация

SPORT — спорт

EDUCATE — образование

DRAMA — драма

CULTURE — культура

SCIENCE — наука

VARIED — программы без определенного типа

POP M — поп-музыка

ROCK M — рок-музыка

EASY M — эстрадная музыка

LIGHT M — легкая музыка

CLASSICS — классическая музыка

OTHER M — другая музыка

WEATHER — погода

FINANCE — финансы

CHILDREN — детские программы

SOCIAL — социальные программы

RELIGION — религиозные программы

PHONE IN — программы с участием слушателей

TRAVEL — путешествия

LEISURE — досуг

JAZZ — джаз

COUNTRY — кантри

NATION M — национальная музыка

OLDIES — старые мелодии

FOLK M — народная музыка

DOCUMENT — документальные программы

Сразу после выбора категории программы включится автоматический поиск программы выбранного типа.

Если радиостанции с искомым PTY не обнаружено за один полный цикл настройки, на дисплее появится мигающая надпись «NO MATCH PTY» и устройство вернется в обычный режим.

TUNER AREA: При помощи данной функции выбираются частотные диапазоны и шаг настройки радиоприемника в соответствии со стандартами вещания в данном регионе. Для России по умолчанию установлено значение «OIRT» (УКВ).

Использование системы RDS (Radio Data System)

Некоторые радиовещательные станции диапазона FM сопровождают передачу своих программ дополнительной информацией. Декодируя эти данные, ресивер предоставляет пользователю удобные функции по использованию этой информации.

В системе RDS используются следующие данные: PI, PS, AF, TP, TA, EON, PTY, CT.

PI (Program Identification Code): Код идентификации программы.

PS (Program Service Name): Название радиовещательной станции в виде букв и цифр.

AF (Alternative Frequencies): Альтернативные частоты. Список частот передатчиков, передающих одну и ту же программу, т.е. имеющих один и тот же PI.

TP (Traffic Program Identification): Идентификационные данные радиовещательной станции, передающей информацию о дорожном движении.

TA (Traffic Announcement Identification): Идентификация сообщения о дорожном движении. Идентификационные данные, показывающие, передается или не передается информация о дорожном движении.

EON (Enhanced Other Networks Information): Передача информации по категориям PI, AF, TP, TA и т.д. в сетях, отличных от сети текущего приема.

PTY (Program Type Code): Код типа программы. Отражает содержание программы, например, новости, легкая музыка, спорт и т.д.

CT (Clock Time): Информация о текущем времени, благодаря которой устройство может автоматически устанавливать и подстраивать собственные часы.

Загрузка компакт-дисков

Нажмите на кнопку , чтобы откинуть переднюю панель. Вставьте компакт-диск в слот диско-приемника рабочей стороной вниз. Через непродолжительное время после загрузки компакт-диска автоматически начнется его воспроизведение.

Извлечение компакт-дисков

Для извлечения компакт-диска из устройства нажмите кнопку  на внутренней панели.

Воспроизведение

Нажмите на кнопку **BAND**/ для начала воспроизведения трека.

Временная остановка воспроизведения

Во время воспроизведения диска нажмите кнопку  на пульте ДУ или на передней панели устройства для временной остановки воспроизведения. Для продолжения воспроизведения повторно нажмите данную кнопку.

Повторное воспроизведение

Во время воспроизведения трека нажмите кнопку **FUNC** (стр.6) на передней панели или кнопку **F** на пульте ДУ. В появившемся меню выберите пункт «REPEAT». Нажимайте на регулятор параметров (2) или кнопкой  (13) (стр.8) пульта ДУ выберите один из режимов повторного воспроизведения: One (повтор одного трека), Album (повтор одного альбома) и All (повтор всего)

Воспроизведение в случайном порядке

Во время воспроизведения трека нажмите кнопку **FUNC** на передней панели или кнопку **F** на пульте ДУ. В появившемся меню выберите пункт «RANDOM».

On - воспроизведение в произвольном порядке включено, Off - воспроизведение в произвольном порядке выключено.

Список воспроизведения

Во время воспроизведения трека нажмите кнопку **EQ/LIST** на передней панели или кнопку **L** на пульте ДУ. Для выбора необходимого трека вращайте регулятор параметров (3) (стр.6). Нажмите на регулятор параметров (2) для начала воспроизведения выбранного трека.



Навигация по альбомам

Находясь в режиме списка воспроизведения, нажимайте кнопки **◀◀ ▶▶** для перехода к следующему/предыдущему альбому.



Управление режимом отображения дисплея

Во время воспроизведения диска нажимайте кнопку **DISP** (6) (стр.6) для изменения отображения информации о диске/треке.

Существует 2 варианта отображения «Media Playback Display Interface» и «OSD Display Interface».

OSD Display Interface

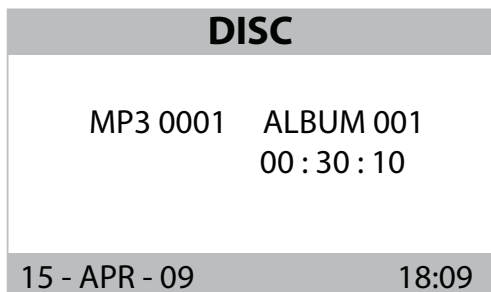

Media Playback Display Interface



Переход к следующей или предыдущей части (треку)

Нажимайте кнопку ►► на пульте ДУ устройства во время воспроизведения для перехода к следующей части (треку).

Нажимайте кнопку ◄◄ на пульте ДУ устройства во время воспроизведения для перехода к предыдущей части (треку).

Ускоренное воспроизведение в прямом и обратном направлении

Последовательно нажимайте и удерживайте нажатыми в течение 2 сек кнопки ►► или ◄◄ на пульте ДУ для ускоренного воспроизведения в прямом (обратном) направлении.

Использование карт памяти SD/USB

Подключение/извлечение USB-карты

Вставьте карту памяти в USB-разъем как показано на рисунке. Устройство автоматически переключится на карту памяти.

Для извлечения карты памяти сначала выберите любой другой режим с помощью кнопки **SOURCE** на передней панели устройства или на пульте ДУ, затем просто потяните ее на себя.

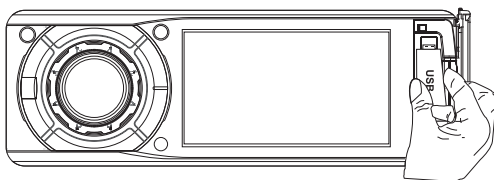

Подключение/извлечение SD-карты

Снимите переднюю панель, вставьте карту в слот как показано на рисунке, до «щелчка».

Устройство автоматически переключится на карту памяти.

Для извлечения карты памяти сначала выберите любой другой режим с помощью кнопки **SOURCE**, затем нажмите на выступающий край карты до «щелчка» и выньте из слота.

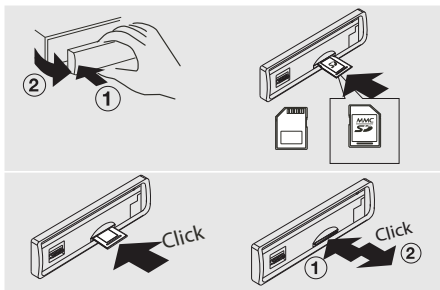

Примечания:

- Поддерживаются SD карты объемом до 2 Гб
- Поддерживаются USB-карты объемом до 4 Гб
- * Рекомендуются карты памяти фирм Kingston и A-Data;
- Файловая система FAT 16 / FAT 32;
- Названия файлов и папок на русском языке поддерживается.
- Не поддерживаются треки со скоростью передачи данных меньше 40крбс
- Название файла: 10 символов; название директории: 10 символов;
- ID3 TAG: 10 символов;
- Информация ID3 TAG (версия 2.0): Русские символы не поддерживаются.
- Не поддерживается чтение мультикарт;
- USB 1.1 / USB 2.0 (Скорость USB 2.0 не поддерживается, только чтение со скоростью USB 1.1);
- Не все виды USB-карт совместимы с данным устройством.
- Не поддерживаются карты SDHC

Меню управления воспроизведением DVD дисков

Включение режима воспроизведения

При загрузке диска на экране монитора в левом верхнем углу появится надпись «READING...», затем тип диска. Некоторые диски могут автоматически включаться в режим воспроизведения с первой Части (дорожки). Некоторые диски автоматически переходят в меню Названий.

Если на экран монитора выводится меню Названий DVD, то для начала воспроизведения с первой Части нажмите кнопку ►| на пульте ДУ или на передней панели устройства. Для навигации по меню Названий диска используйте кнопки перемещения курсора и кнопку ✓ (13) (стр.8).

Отображение информации о диске

Во время воспроизведения DVD диска нажимайте кнопку **DISP** (6) для изменения отображения информации.

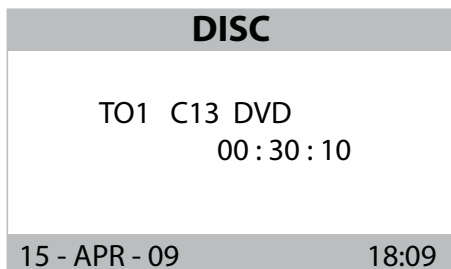

Список воспроизведения

Во время воспроизведения диска нажимайте кнопку **L** на пульте ДУ или кнопку **EQ/LIST** на передней панели устройства для перехода в корневое меню.

Переход к следующей или предыдущей части

Нажимайте кнопку ►| на пульте ДУ устройства во время воспроизведения для перехода к следующей части

Нажимайте кнопку |◀◀ на пульте ДУ устройства во время воспроизведения для перехода к предыдущей части.

Ускоренное воспроизведение в прямом и обратном направлении

Последовательно нажимайте и удерживайте нажатой в течение 2 сек кнопки ►► ◀◀ на пульте ДУ для ускоренного воспроизведения в прямом (обратном) направлении.

Повторное воспроизведение

Во время воспроизведения трека нажмите кнопку **FUNC** на передней панели или кнопку **F** на пульте ДУ. В появившемся меню выберите пункт «**REPEAT**».

Нажимайте на регулятор параметров (2) (стр.6) или кнопкой ✓ (13) (стр.8) пульта ДУ выберите один из режимов повторного воспроизведения: CH (повтор главы), Title (повтор заглавий) и Off (повтор отключен)

Выбор языка звукового сопровождения

Во время воспроизведения трека нажмите кнопку **FUNC** на передней панели или на кнопку **F** на пульте ДУ. В появившемся меню выберите пункт «**DVD AUDIO**». Нажимайте на регулятор параметров (2) (стр.6) или кнопкой **✓** (13) (стр.8) пульта ДУ выберите один из записанных на диске языков звукового сопровождения.

Настройки изображения

Во время воспроизведения трека нажмите кнопку **FUNC** на передней панели или кнопку **F** на пульте ДУ. В появившемся меню выберите пункт «**VIDEO SETTING**». Нажимайте на регулятор параметров (2) (стр.6) или кнопкой **✓** (13) (стр.8) пульта ДУ выберите данный пункт. На дисплее устройства появится меню настройки изображения.

Для выбора желаемого параметра вращайте регулятор параметров. Для перехода к следующему параметру нажимайте кнопки **◀◀ ▶▶**.

Настройки: **Brightness** (яркость) - **Contrast** (контраст) - **COLOR** (цветность) - **DEFAULT** (настройки по умолчанию).

ASPECT RATIO

Во время воспроизведения трека нажмите кнопку **FUNC** (стр.6) на передней панели или кнопку **F** (стр.8) на пульте ДУ. В появившемся меню выберите пункт «**ASPECT RATIO**». Нажимайте на регулятор параметров (2) или кнопкой **✓** (13) пульта ДУ выберите необходимый формат монитора.

Существует два типа мониторов: обычные мониторы, имеющие формат изображения (соотношение ширины и высоты изображения на экране) 4:3, и широкоэкранные мониторы, имеющие формат изображения 16:9.

4:3: Выбирайте данный формат, если для просмотра используется обычный монитор. Если воспроизводится диск DVD с широкоэкранный записью формата 16:9, изображение будет обрезано с правой и левой стороны.

16:9, изображение будет иметь черные полосы в верхней и нижней части экрана.

16:9: Выбирайте данный формат, если для просмотра используется широкоэкранный монитор или телевизор.

Режим AV

Подключите внешний источник аудио и видео сигнала ко входу AUX IN, расположенному на передней панели, как показано на рисунке.

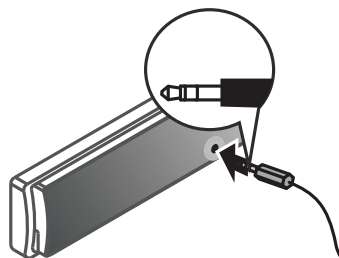

Основные технические характеристики

Общие

Напряжение питания	12В
Предельные значения напряжения питания	11 – 14.4 В
Полярность источника питания:	
Только системы с заземлением отрицательного полюса батареи	
Диапазон рабочих температур	-10 °С...+60 °С
Температура хранения	-20 °С...+70 °С
Допустимая влажность при работе	45 % – 80 %
Допустимая влажность при хранении	30 % – 90 %
Диапазон воспроизводимых частот	20 Гц – 20 кГц (-3 дБ)
Максимальная выходная мощность	4 x 55 Вт
Подходящее сопротивление динамиков	4-8 Ом
Номинал встроенного предохранителя	15 А
Уровень входного аудиосигнала	≥ 300 мВ
Линейный выход сабвуфера	2 В
Размеры установочные (Ш x В x Г)	180 x 50 x 176 мм

Радиоприёмник

Диапазон частот FM	87,5 - 108 МГц
Диапазон частот УКВ	65 - 74 МГц
Полезная чувствительность	12 дБ (мкВ)
Глубина разделения стереоканалов (1 кГц)	25 дБ
Отношение сигнал-шум	> 50 дБ

Проигрыватель DVD/MP3/CD

Размер дисков	12 см (5")
Отношение сигнал-шум	> 90 дБ
Глубина разделения стереоканалов	> 90 дБ
Коэффициент нелинейных искажений	< 0,2% (1 кГц)
Видеовыход	1 ± 0.2 В

Монитор

Тип дисплея	жидкокристаллический
Разрешение дисплея	320 X 240 точек

Примечания

- Для установки устройства выберите такое место, где он не будет мешать водителю нормально управлять автомобилем.
- Перед окончательной установкой устройства временно подключите к нему все провода и убедитесь, что все соединения сделаны правильно и система работает нормально.
- Используйте только прилагающиеся к устройству крепежные изделия. Только в этом случае установка будет надежной и безопасной. Использование деталей, не входящих в комплект устройства, может привести к нарушению его нормальной работы.
- Если установка устройства требует сверления отверстий или любого другого изменения штатных деталей автомобиля, обязательно проконсультируйтесь у ближайшего дилера.
- Устанавливайте устройство таким образом, чтобы он не мог стать причиной травмы водителя или пассажиров во время внезапной остановки или резкого торможения.
- При установке отклонение устройства от горизонтальной плоскости не должно превышать 30° . В противном случае технические характеристики устройства могут быть далеки от оптимальных.
- Никогда не устанавливайте устройство там, где он будет сильно нагреваться, например, от воздействия прямых солнечных лучей или горячего воздуха, поступающего от отопителя. Также избегайте мест, в которых устройство будет подвергаться воздействию сильной вибрации или на него будет попадать пыль или грязь.



Процедура установки

Существует два варианта установки устройства. При использовании первого варианта устройство устанавливается в приборную панель автомобиля спереди, а при использовании второго варианта устройство устанавливается сзади передней панели (устройство устанавливается вместо штатного радиоприемника автомобиля, для закрепления используются резьбовые отверстия на боковых панелях устройства). Более подробно оба варианта установки устройства описываются в данном руководстве ниже.

Первый вариант установки устройства

Внимание! Перед установкой устройства удалите 2 транспортировочных винта, которые находятся на верхней крышке. В противном случае DVD/MP3-проигрыватель не будет работать.

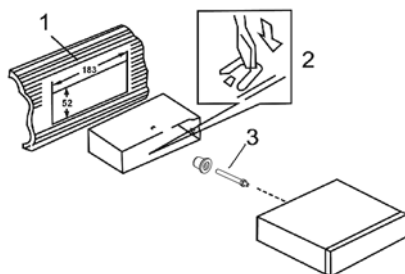

1. Приборная панель автомобиля.
2. Кожух.

После установки кожуха устройства в приборную панель автомобиля, выберите на нем те металлические язычки, которые соответствуют толщине приборной панели, и отогните их, чтобы зафиксировать кожух на месте.

3. При наличии соответствующего отверстия в задней стенке ниши установите на устройство монтажный болт с резиновой демпфирующей накладкой. С помощью болта с накладкой закрепите заднюю часть устройства на кузове автомобиля.

Второй вариант установки устройства

Данный вариант установки предусматривает использование резьбовых отверстий, которые находятся на боковых панелях устройства. Закрепите устройство на крепежных кронштейнах штатного радиоприемника.

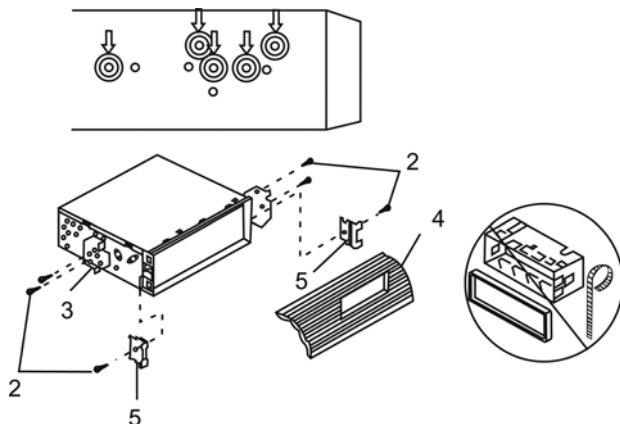

1. Выберите положение кронштейнов, при котором будут совмещены резьбовые отверстия на кронштейнах и резьбовые соединения на корпусе устройства. Закрепите кронштейны с обеих сторон устройства не менее чем в двух местах. Для этого используйте либо крепежные винты (5 x 6 мм), либо винты с потайной головкой (4 x 6 мм), в зависимости от типа резьбовых отверстий на кронштейне.
2. Винт.
3. Крепежные кронштейны штатного радиоприемника.
4. Приборная панель или консоль автомобиля.
5. Скоба (необходимо удалить).

Примечание.

При установке устройства по второму методу кожух и декоративная внешняя рамка не используются.

Удаление устройства

1. Удалите декоративную рамку: Вставьте пальцы в выемки на передней стороне рамки и вытяните рамку на себя.
2. Вставьте съемники, входящие в комплект устройства, в пазы на обеих сторонах устройства, как показано на рисунке, чтобы они зафиксировались со щелчком. Для того, чтобы вынуть устройство из приборной панели автомобиля, потяните за съемники на себя.

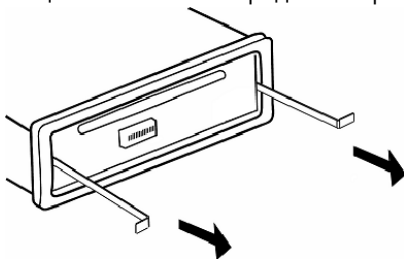

Съемная передняя панель устройства

Отсоединение передней панели

1. Нажмите на кнопку откидывания передней панели.
2. Сдвиньте панель вправо, чтобы освободить левый упор.
3. Потяните левую часть панели на себя, чтобы снять панель.
4. Храните переднюю панель в прилагающемся к устройству футляре.

Установка передней панели на место

1. Вставьте сначала правую сторону панели, затем левую сторону до щелчка.
2. Надавите на верхнюю часть панели до щелчка и убедитесь, что панель установлена правильно. В противном случае некоторые кнопки будут функционировать неправильно, а на дисплее будет ошибочная индикация.

Осторожно:

1. Никогда не роняйте переднюю панель устройства.
2. Никогда не нажимайте на дисплей или кнопки при отсоединении или установке передней панели.
3. Никогда не дотрагивайтесь до разъемов, находящихся на передней панели устройства. Это может привести к загрязнению разъемов и плохому электрическому контакту.
4. В случае загрязнения контактов, их можно очищать сухой и чистой тканью.
5. Не подвергайте переднюю панель сильному нагреванию или воздействию прямых солнечных лучей.
6. Следите за тем, чтобы на переднюю панель устройства не попали бензин, растворители или другие летучие жидкости.
7. Никогда не пытайтесь разобрать переднюю панель устройства.

Сброс настроек

Кнопка **RESET** находится на корпусе устройства за передней панелью. Нажмите на кнопку откидывания передней панели ▲. Затем снимите переднюю панель устройства. Для нажатия следует воспользоваться шариковой ручкой или другим подобным инструментом. Кнопка утоплена внутрь корпуса устройства, что позволяет избежать ее случайного нажатия. После нажатия и удержания данной кнопки в течение 2 секунд из памяти устройства будут стерты все запрограммированные радиостанции и настройки звука. Данная кнопка должна быть нажата при появлении на дисплее ошибочной индикации или при неверном функционировании.

Примечание: Если после нажатия кнопки **RESET** устройство продолжает работать неправильно, полностью отключите питание устройства (отсоединив желтый и красные провода), протрите смоченным в спирте ватным тампоном разъем, находящийся позади передней панели. Подключите питание и проверьте работоспособность устройства.



Схема подключения проводов устройства



конт.	Назначение контактов разъема ISO	
	Цвет провода	Назначение
A4	Желтый	+12 В постоянно
A5	Синий	Выход +12 В на авт.антенну
A7	Красный	+12 В при включенном АСС
A8	Черный	Масса
B1	Фиолетовый	Правый задний динамик (+)
B2	Фиолетово-черный	Правый задний динамик (-)
B3	Серый	Правый передний динамик (+)
B4	Серо-черный	Правый передний динамик (-)
B5	Белый	Левый передний динамик (+)
B6	Бело-черный	Левый передний динамик (-)
B7	Зеленый	Левый задний динамик (+)
B8	Зелено-черный	Левый задний динамик (-)

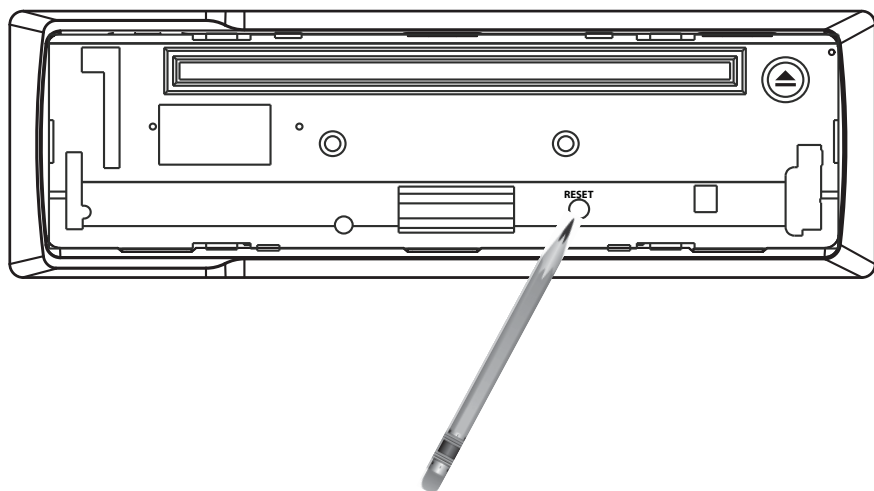
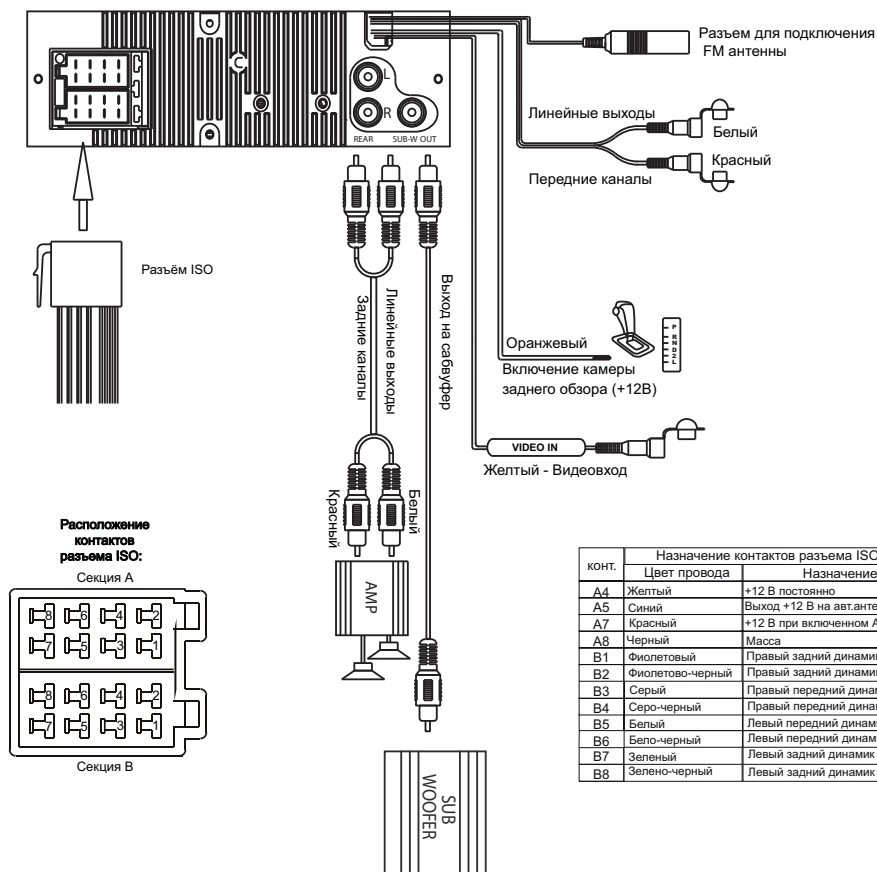

Оранжевый провод (Camera +12V)

Если к устройству подключена камера заднего вида, то при включении передачи заднего хода автомобиля режим воспроизведения автоматически переключится на обзор с камеры. После выключения передачи заднего хода устройство автоматически вернется к предыдущему режиму.

ВНИМАНИЕ!

- Неверное подключение устройства может привести к его поломке и лишению права на гарантийное обслуживание.
- В данном устройстве используются усилители мощности, подключенные по мостовой схеме. При подключении динамиков не допускается замыкание проводов на «массу» автомобиля, на провод +12В или друг с другом.
- Красный провод устройства должен быть подключен к цепи зажигания во избежание разряда аккумуляторной батареи автомобиля при продолжительной стоянке.

Воспроизводимые диски и форматы

Тип диска и логотип	Размер диска	Максимальное время воспроизведения
DVD Video  или 	5 дюймов (12 см)	Приблизительно 133 минуты (SS/SL) Приблизительно 242 минуты (SS/DL) Приблизительно 266 минут (DS/SL) Приблизительно 484 минуты (DS/DL) SS = односторонний, DS = двухсторонний, SL = однослойный, DL = двухслойный
Audio CD 	5 дюймов (12 см)	Приблизительно 74 минуты

Также воспроизводятся форматы: JPEG, MPEG4, WMA, DVD-ROM, DVD±R/RW, CD-R/RW, CD-ROM, CD-DA.

Примечание. Чтение дисков зависит от их качества и параметров сделанной на них записи (количество вложенных папок и файлов, длина названий папок и файлов, скорость записи и т.д.).

Также воспроизводятся следующие типы файлов:

- Аудиофайлы: MP3 (*.mp3), WMA (*.wma)
- Видеофайлы:
- MPEG 2 (*.vob), MPEG 1 (*.dat), MPEG4 (*.avi, DivX3.11/4.0/5.0)
- Файлы с изображениями: JPEG (*.jpg)

Ограничения для файлов MP3:

- ISO 9660 или ISO 9660+Joliet,
- максимальное допустимое количество символов в имени файла – 30
- Максимальная глубина вложенности папок: 8
- Максимальное число папок на диске: 99
- Максимальное количество треков MP3 на DVD диске: 1500 (GIGA MP3)
- Максимальная продолжительность одного трека: 99 минут 59 секунд
- Скорость передачи данных: 32- 320 Кбит/с (предпочтительно 128 Кбит/с)
- Частота дискретизации: 8-48 КГц (предпочтительно 44.1 КГц)

Не поддерживаются форматы:

*.ACC, *.DLF, *.PLS, *.M3U, MP3 PRO, файлы с DRM, а также диски с открытой сессией.

Номер региона (номер регионального ограничения) DVD

Номер региона данного устройства «5».



Технические допуски на возможные незначительные дефекты изображения

Жидкокристаллическая панель состоит из множества точек, называемых пикселями. Пиксель состоит из трех субпикселей основных цветов – красного, зеленого и синего. Появление на ЖК-панели небольшого количества дефектных пикселей (постоянно светящихся одним цветом) объясняется огромным общим количеством пикселей и сложностью технологического процесса. Минимизация подобных дефектов достигается тщательным контролем качества производства ЖК-панелей, регламентированного требованиями стандарта ISO 13406-2.

Панель монитора условно разделяется на две зоны, «А» и «Б», как показано на рисунке справа. ЖК-панель подлежит бесплатной замене в течение гарантийного срока, если число пикселей, постоянно светящихся одним цветом, превышает любое число пикселей, указанное в таблице.

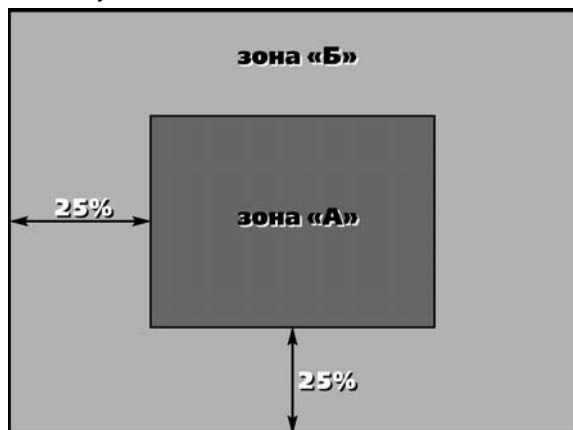

Цвет пикселя	Зона «А»	Зона «Б»
Белый	0	0
Черный	3	6
Цвет субпикселя		
Синий	3	6
Красный	3	6
Зеленый	3	6
Всего	3	6

Эксплуатационные ограничения и текущий ремонт

Устройство предназначено для эксплуатации в автомобилях с напряжением бортовой сети 12 В. Не следует эксплуатировать устройство, имеющее повреждения корпуса или соединительных кабелей.

Ошибки, допущенные при установке и эксплуатации устройства, могут быть иногда приняты за его неисправность. Ниже приводится таблица, в которой сведены простые методы проверки, способные помочь Вам устранить большую часть проблем, возникающих при использовании устройства.

При отсутствии ниже перечисленных причин устройство следует демонтировать и обратиться в сервисный центр. Перед тем, как перейти к методам, описанным в данной таблице, тщательно проверьте правильность подключения устройства.

Неисправность	Причина	Устранение
Нет питания	Перегорел предохранитель устройства	Поменяйте перегоревший предохранитель на предохранитель нужного номинала. Если предохранитель перегорит снова, обратитесь в сервисный центр
	Неправильное подключение	Проверьте подключение питания
Диск не может быть загружен или удален из устройства	Диск находится в устройстве	Удалите диск из устройства и затем вставьте новый.
	Диск сильно загрязнен	Очистите поверхность диска
	Температура в салоне автомобиля очень высока.	Уменьшите температуру в салоне автомобиля.
	Конденсат	Выключите устройство и подождите пока конденсат испарится.
	Некачественный диск или при записи диска были заданы неверные параметры	Используйте качественный диск
Когда нажимается функциональная кнопка, функция не работает	Воспроизводимый диск не допускает выполнения данной операции	Операция не может быть выполнена по отношению к воспроизводимому диску (обратитесь также к инструкции, которая прилагается к диску) или операция не может быть произведена в данный момент.
Нет звука	Устройство установлено под углом более чем 30°	Установите устройство таким образом, чтобы отклонение устройства от горизонтальной плоскости не превышало 30°
	Диск загрязнен или имеет царапины	ротрите рабочую поверхность диска от пыли и грязи. Не используйте для воспроизведения поцарапанные диски

Неисправность	Причина	Устранение
Пульт дистанционного управления не работает	Светоизлучающий элемент пульта дистанционного управления не направлен на светоприемник сенсора дистанционного управления	Для осуществления управления светоизлучающий элемент пульта дистанционного управления должен быть направлен на светоприемник сенсора дистанционного управления
	Пульт дистанционного управления и устройство находятся слишком далеко друг от друга	Расстояние по прямой между пультом ДУ и сенсором дистанционного управления не должно превышать пяти метров
	Между пультом ДУ и сенсором дистанционного управления имеются препятствия	Устраните препятствия
	Израсходован заряд батарейки пульта дистанционного управления	Замените батарейку
Радиоприемник не работает	К устройству не подключен кабель антенны	Надежно подключите кабель антенны к устройству
Не работает функция автонастройки на радиостанции	Радиостанции имеют слишком слабый сигнал	Настраивайтесь на станции вручную
Невозможно изменить язык звукового сопровождения или язык субтитров	На воспроизводимом диске DVD записано звуковое сопровождение или субтитры только на одном языке	Если на диске не записаны звуковое сопровождение или субтитры на нескольких языках, вы не сможете изменить язык звукового сопровождения или субтитров

- Для безопасного использования функций устройства, пожалуйста, не забывайте выполнять требования Правил дорожного движения Российской Федерации. Помимо этого старайтесь соблюдать очевидные правила обращения с Вашим автомобилем, как источником повышенной опасности.
- Эти правила, в первую очередь, определяются риском наступления вреда для жизни или здоровья третьих лиц, причинения вреда их имуществу, домашним животным или окружающей среде.
- Если водитель автомобиля хочет просматривать видеоматериалы на экране устройства, необходимо перед просмотром припарковать автомобиль в безопасном месте.
- После завершения управления автомобилем всегда ставьте автомобиль на стояночный тормоз, который должен находиться в исправном состоянии и исключать возможность движения автомобиля.
- Всегда ставьте автомобиль на стояночный тормоз, который должен находиться в исправном состоянии и исключать возможность движения автомобиля.
- Всегда паркуйте автомобиль на открытой, хорошо проветриваемой площадке.
- Поддерживайте относительно низкий уровень громкости, чтобы во время движения иметь возможность слышать все, что происходит вокруг автомобиля.
- Не меняйте диски, не регулируйте громкость и не осуществляйте какие-либо другие операции управления устройством, которые могут отвлечь Вас от управления автомобилем.

Грязь, пыль, царапины и искривление диска могут привести к «перескакиванию» звучания во время воспроизведения и ухудшению качества звука и изображения. При обращении с дисками соблюдайте следующие меры предосторожности:

- Для удаления следов пальцев и пыли с рабочей поверхности диска (той стороны, на которой нет надписей) протирайте ее мягкой тканью(салфеткой). Протирайте диски прямо от центра к краям. Небольшие пылинки или слабые пятна не будут оказывать какое-либо влияние на качество воспроизведения.
- Никогда не используйте для очистки дисков химические вещества, например, аэрозоли для грампластинок, антистатические аэрозоли или жидкости, бензин или растворители. Такие химические вещества способны необратимо повредить пластмассовую поверхность диска.
- После использования обязательно помещайте диски в их коробки. Это позволит избежать появления на поверхности дисков больших царапин, способных вызвать «перескакивание» звучания при воспроизведении.
- Не подвергайте диски в течение продолжительного времени воздействию прямых солнечных лучей, высокой влажности или высокой температуры. Длительное воздействие высокой температуры может привести к короблению и искривлению диска.
- Никогда не приклеивайте бумагу и не пишите на любой из сторон диска. Острые наконечники ручек могут повредить поверхности диска.
- Никогда не используйте диски с необычным очертанием, например, имеющим форму сердечка, восьмиугольника и т.д. Использование таких дисков может привести к сбоям в работе устройства.
- В магазинах в качестве принадлежности диска продается специальная защитная пленка, ее использование может привести к сбоям в работе устройства. Использование такой пленки абсолютно недопустимо.

Устройство рекомендуется хранить в складских или домашних условиях по группе «Л» ГОСТ 15150 и при необходимости транспортировать любым видом гражданского транспорта в имеющейся индивидуальной потребительской таре по группе «Ж2» ГОСТ 15150 с учетом ГОСТ Р 50905 п.4.9.5. Место хранения (транспортировки) должно быть недоступным для попадания влаги, прямого солнечного света и должно исключать возможность механических повреждений.

Срок службы устройства – 2 года. Устройство не содержит вредных материалов и безопасно при эксплуатации и утилизации (кроме сжигания в непригодных условиях).

Гарантии поставщика

Автомобильный мультимедийный центр PROLOGY DVS-1240 соответствует утвержденному образцу.

Изготовитель гарантирует соответствие устройства требованиям ГОСТ 122006-87, ГОСТ 22505-97, ГОСТ 28002-88 и нормам электромагнитной совместимости ЭМС 10-94 и ЭМС 21-94. При соблюдении владельцем правил эксплуатации, изложенных в настоящем Руководстве пользователя, устройство обеспечивает безопасность и электромагнитную совместимость в полном объеме требований, подлежащих обязательной сертификации в системе ГОСТ Р, не оказывает вредного воздействия на окружающую среду и человека и признано годным к эксплуатации.

Устройство имеет гарантийный срок эксплуатации — 12 месяцев с момента покупки без учета времени пребывания в ремонте при соблюдении правил эксплуатации. Право на гарантию дается при заполнении сведений прилагаемого гарантийного талона.

Гарантийные обязательства не распространяются на перечисленные ниже принадлежности изделия, если их замена предусмотрена конструкцией и не связана с разборкой изделия:

- на пульт дистанционного управления, элементы питания (батарейки);
- монтажные приспособления, декоративную рамку, документацию, прилагаемую к изделию.

